



EGO IS

NIEUW
PERSOONLIJK
KLASSIEKER

Rolf Benz EGO

Design **Edgar Reuter**

Made in Germany

**ROLF
BENZ**



Onze klassieker met een nieuwe look & feel – de Rolf Benz EGO is duidelijk toegespitst op het belangrijkste: u en uw wensen. Het aantal combinatiemogelijkheden is indrukwekkend. U heeft de keuze uit 2 basistypes, 5 zitbreedten, 6 combinatiemodellen, 17 zijelementen, 8 pootuitvoeringen, 3 zittingen, 4 zitdiepten en 3 zithoogten. Niet in de laatste plaats vanwege de enorme keuze uit meer dan 200 stoffen en meer dan 100 leren bekledingen wordt uw bank gegarandeerd een uniek exemplaar. Kies geheel volgens uw persoonlijke smaak voor een van beide Rolf Benz EGO basistypen, Type G of Type F, die we op de volgende bladzijden uitgebreider aan u voorstellen. Van klein appartement tot royale loft: de Rolf Benz EGO biedt u weergaloos zitcomfort in elke denkbare vorm.

Type F





Type G

Met de Rolf Benz EGO Type G kiest u voor een klassiek ontwerp. Opvallend zijn de rechte zijelementen met de daartussen geplaatste rugleuning. Ontdek de enorme verscheidenheid van de Rolf Benz EGO Type G als wooneiland of als klassieke losse bank. Type G heeft een zeer ruime keuze aan zijelementen. De breedte daarvan heeft een bepalende invloed op de totale afmetingen van de bank en kan voor kleinere ruimtes ook ruimtebesparend gekozen worden.







Type F

Met de Rolf Benz EGO Type F geeft u de voorkeur aan zitcomfort op een onmiskenbaar moderne en elegante bank. De bijzondere kenmerken van dit basismodel zijn de boven de armleuningen zichtbare rug en de gevormde zijelementen. Ook bij dit designtype heeft u de beschikking over de meest uiteenlopende combinatiemodellen en de grote verscheidenheid van het Rolf Benz EGO concept.





Functionele fauteuil Rolf Benz 571

Geniet van elegantie met iets extra's: de nieuwe, gemotoriseerde functionele fauteuils kunt u met behulp van touch-sensoren geleidelijk verstellen naar uw persoonlijke favoriete zithouding. In de modelleertaal die past bij onze meest geliefde banken gaan de relax-stoelen een unieke verbinding aan tussen hightech-ergonomie en een geraffineerde, slanke look, die perfect past bij verfijnde woonwerelden. Qua design perfect aangepast aan de Rolf Benz EGO is het model Rolf Benz 571. Geheel volgens uw wensen in 2 maten, 3 zittingen en verschillende pootuitvoeringen verkrijgbaar.





Rolf Benz 8710

Salontafels

Als perfecte metgezel van uw Rolf Benz EGO bevelen wij direct twee van onze salontafels aan. Het klassieke programma Rolf Benz 8710 valt op door discrete elegantie. Voor bladen en frame kunt u geheel naar eigen smaak verschillende materialen en/of oppervlakken combineren.

Een modern type met hoeken en randen is de salon- en bijzettafel Rolf Benz 985. Voor de geraffineerde oppervlaktecombinatie uit hout en steen heeft u ook hier de keuze tussen verschillende uitvoeringen. Alle details met betrekking tot de configuratiemogelijkheden vindt u op www.rolf-benz.com



Rolf Benz 985





In 8 stappen naar de bank op maat

1. Basistypen
2. Zit- en bankbreedten
3. Combinatiemodellen
4. Zijelementen
5. Pootvarianten
6. Kussencomfort
7. Zitdiepten
8. Zithoogten

Eén bank – zo veel mogelijkheden. Wij laten u op de volgende pagina's stap voor stap zien hoe u uw droombank kunt creëren. Kies een basistype en laat dit aansluiten op uw persoonlijke ergonomie, uw ruimte en uw stijl.

Stap 1 Basistypen



Type G
Rolf Benz EGO Type G.
Rechte zijelementen



Type F
Rolf Benz EGO Type F.
Gevormde zijelementen

Stap 2 Zit- en bankbreedten



Zitbreedte: 126 cm
Totale breedte:
met smalle zijelementen: 146 cm
met brede zijelementen: 162 cm
met verstelbare zijelementen: 190 cm*



Zitbreedte: 147 cm
Totale breedte:
met smalle zijelementen: 167 cm
met brede zijelementen: 183 cm
met verstelbare zijelementen: 211 cm*



Zitbreedte: 168 cm
Totale breedte:
met smalle zijelementen: 188 cm
met brede zijelementen: 204 cm
met verstelbare zijelementen: 232 cm*



Zitbreedte: 189 cm
Totale breedte:
met smalle zijelementen: 209 cm
met brede zijelementen: 225 cm
met verstelbare zijelementen: 253 cm*



Zitbreedte: 210 cm
Totale breedte:
met smalle zijelementen: 230 cm
met brede zijelementen: 246 cm
met verstelbare zijelementen: 274 cm*

Bepaal zelf het individuele uiterlijk van uw bank en kies tussen de twee basistypen. Type G vertegenwoordigt de klassieke stijl met rechte zijelementen en een ertussen geplaatste rug. En Type F heeft een modern design met gevormde zijelementen en een boven de armleuningen zichtbare rug.

Rolf Benz EGO past zich als vrijstaande bank door verschillende zitbreedten aan uw ruimtesituatie aan. De zitbreedte van 126 cm, 147 cm, 168 cm, 189 cm of 210 cm plus de breedte van de beide zijelementen is gelijk aan de totale breedte van de bank.

*Verstelbare zijelementen zijn uitsluitend mogelijk bij Type G.

Stap 3 Combinatiemodellen



Combinatiebank*
(zittingbreedten 105 cm, 126 cm, 147 cm, 168 cm, 189 cm, 210 cm)
Totale breedte:
met smal zijelelement + 10 cm
met breed zijelelement + 18 cm
met verstelbaar zijelelement: + 32 cm



Combinatiebank
(zittingbreedten 105 cm, 126 cm, 147 cm, 168 cm)



Combinatiebank met beklede voetenbank*
(zittingbreedten 147 cm, 168 cm)



Hoekelement
(zittingdiepten links 52 cm / rechts 52 cm,
links 55 cm/rechts 55 cm,
links 59 cm/rechts 59 cm,
links 62 cm/rechts 62 cm,
links 52 cm/rechts 55 cm of links 55 cm/rechts 52 cm
links 55 cm/rechts 59 cm of links 59 cm/rechts 55 cm
links 55 cm/rechts 62 cm of links 62 cm/rechts 55 cm
links 59 cm/rechts 62 cm of links 62 cm/rechts 59 cm)



Eindelement met gestoffeerde zitting*
(zittingbreedte 74 + 105 cm)
Totale breedte:
met smal zijelelement + 10 cm
met breed zijelelement + 18 cm
met verstelbaar zijelelement: + 32 cm



Combinatiebank met beklede voetenbank*
(zittingbreedte 126 cm)
Totale breedte:
met smal zijelelement + 10 cm
met breed zijelelement + 18 cm
met verstelbaar zijelelement: + 32 cm

Stel met de Rolf Benz EGO combinatie-elementen de hoek naar eigen afmetingen samen. De keuze omvat eindelementen, combinatiebanken, hoekkussens en combinatie-voetenbanken in verschillende maten en uitvoeringen. Wij bevelen

u de bij deze brochure gevoegde planner aan, waarmee u heel eenvoudig uw Rolf Benz EGO bankhoek samen kunt stellen.

*Deze elementen zijn in de linker uitvoering afgebeeld. Zij zijn ook in spiegelbeeld als rechter uitvoering verkrijgbaar.

Stap 4 Zijelementen



Type G
Breed, laag, doorlopend
tot op de grond (ook smal
of breed mogelijk, alsook
middelhoog of hoog)



Type G
Breed, middel
(ook laag of hoog
mogelijk)



Type G
Smal, hoog
(ook laag of
middel mogelijk)



Type G
Verstelbaar (tot 60°),
smal, hoog



Type G
Breed, laag met
extra kussens



Type F
Breed, laag



Type F
Smal, laag

Stap 5 Pootvarianten



Zijelement tot op
de grond met glijder*



Zijelement tot aan de
vloer, met metalen
sluitstrip in glanzend
chroom of zwart*



Metaal gepolijst of
zwart



Houten poot (eiken
massief gelakt of
Amerikaans noten-
hout massief gelakt)



Slede zwart
Zijelement smal



Slede zwart
Zijelement breed



Metaal slede zilver
of glanzend chroom
(zijelement small)



Metaal slede zilver
of glanzend chroom
(zijelement breed)



Metaal beugel zilver
of glanzend chroom



Metaal beugel zwart



Houten beugel (eiken
massief gelakt of
Amerikaans notenhout
massief gelakt)

Beitstinten houten poten



Eiken massief zwart
gebeitst gelakt



Eiken massief gelakt



Amerikaans notenhout
massief gelakt

Bij de zijelementen kunt u kiezen uit verschillende hoogtes en breedtes en voor nog meer comfort zijn ze er ook met erbij passende kussens. De breedte van de zijelementen (10 cm, 18 cm of 27 cm) heeft een beslissende invloed op de totale afmetingen van de bank en kan voor kleine ruimtes smaller worden gekozen. De totale hoogte van de zijelementen is van de zithoogte afhankelijk.

De keuze van de poten beïnvloedt de optiek van uw Rolf Benz EGO bank aanzienlijk. Wij bieden u een groot assortiment stijlvolle poten in talrijke verschillende uitvoeringen. Van hout of van metaal, als beugel of als slede – de poten zijn optimaal op de verschillende zijelementen afgestemd.

* Niet bij een hoekfauteuil met gestoffeerd voetenbankje.

Stap 6 Kussencomfort

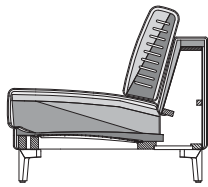

Kussencomfort lounge plus*

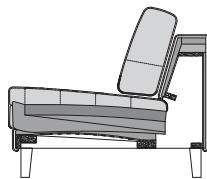

Kussencomfort medium*

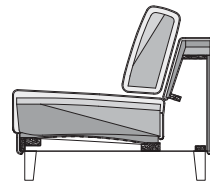

Kussencomfort stevig*



Kussencomfort lounge plus*
Elastisch zitcomfort en zachte zitondersteuning door progressieve zittingopbouw uit hoogelastisch polyether-koudschuim, in verschillende hardheidsgraden, perfect afgestemd, afgedekt met een polyester fleeceloes.



Kussencomfort medium*
Zachte inverting en comfortabele zitondersteuning door een hoogelastische combinatie uit visco-elastisch schuim en polyetherschuim, ingebed in een doorgestikte, gevulde mat.



Kussencomfort stevig*
Steviger zitkussen voor een intensieve ondersteuning van het zitten door een progressieve opbouw van de zitting met meerdere lagen van verschillende vaste, hoogwaardige polyetherschuimsorten in combinatie met een samengestelde vlies/schuimmat.

Hoe zit u het liefst? Wij bieden u bij Rolf Benz EGO drie volledig verschillende uitvoeringen van de zit- en rugkussens aan: kussencomfort lounge plus, medium en stevig. De rugkussens zijn hierbij steeds aan het comfort van de zittingkussens aangepast.

Kies de voor u optimale combinatie van gestoffeerd comfort, zitdiepte en zithoogte.

*Niet mogelijk bij gestoffeerde voetenbank en kleine voetenbank.

Stap 7 Zitdiepten



Zitdiepte: 52 cm*
Totale diepte: 96 cm



Zitdiepte: 55 cm*
Totale diepte: 96 cm



Zitdiepte: 59 cm*
Totale diepte: 103 cm



Zitdiepte: 62 cm*
Totale diepte: 103 cm

Stap 8 Zithoogten



Zithoogte: 43 cm*
Totale hoogte incl. rugkussen: 82 cm
Hoogte zijelemt: 51 cm (laag),
57 cm (middel) of 66 cm (hoog)



Zithoogte: 45 cm*
Totale hoogte incl. rugkussen: 84 cm
Hoogte zijelemt: 53 cm (laag),
59 cm (middel) of 68 cm (hoog)



Zithoogte: 47 cm*
Totale hoogte incl. rugkussen: 86 cm
Hoogte zijelemt: 55 cm (laag),
61 cm (middel) of 70 cm (hoog)

Voor uw individuele eisen aan comfortabel zitten is Rolf Benz EGO er in de zitdiepten 52 cm, 55 cm en 62 cm. Wie graag rechtop en aangenaam ondersteund zit, kiest bij voorkeur 52 cm of 55 cm. De zitdiepten 59 cm of 62 cm zijn perfect voor langere mensen, en/of een meer relaxte zithouding.

Voor comfortabel zitten is de juiste hoogte zeer beslissend. Afhankelijk van lichaamslengte en zitgewoonten is daarom één van de 3 verschillende zithoogten van Rolf Benz EGO aan te bevelen. *Denkt u er a.u.b. aan dat de zithoogte en zitdiepte in verband met het verschillende rekgedrag van de stoffermaterialen en de verschillend opgebouwde vullingen kunnen variëren. Voor de clubfauteuil gelden andere maten.

Accessoires



Fauteuil
Zittingbreedte: 63 cm, Totale breedte:
met smalle zijelementen: 83 cm
met brede zijelementen: 99 cm
Zittingdiepte: 52, 55, 59 of 62 cm
pootvariant naar keuze



Clubfauteuil
Zittingbreedte: 54 of 58 cm



Functionele fauteuil 571
Zittingbreedte: 58 cm



Voetenbankje
Afmetingen: 59 x 59 cm,
niet alle pootvarianten
selecteerbaar



Gestoffeerde voetenbank
Afmetingen: 101 x 59 cm,
niet alle pootvarianten
selecteerbaar



Steun voor de benen, uitrekbaar
Afmetingen: 48 x 48 cm



Zijelementkussens
Afmetingen: 43 x 39, 50 x 43
of 50 x 50 cm



Kussens
Afmetingen: 40 x 40
of 54 x 27 cm



Hoofdsteunen, verstelbaar*
Hoofdsteun: 63 x 18 cm
Hoofdsteun hoog: 63 x 24 cm

Combinatiemogelijkheden

Basistypen



Zitting- en bankbreedten



ca. 126 cm

ca. 210 cm

Combinatiemodellen



Zijelementen



Pootvarianten

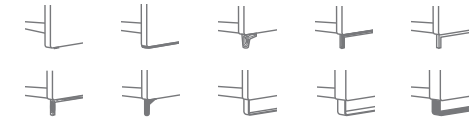

Zitcomfort



Zitdiepten



ca. 52 cm

ca. 55 cm

ca. 59 cm

ca. 62 cm

Zithoogten

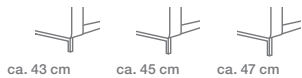

ca. 43 cm

ca. 45 cm

ca. 47 cm

De Rolf Benz EGO bankencollectie wordt afgerond door een fauteuil, clubfauteuil, functionele fauteuil, gestoffeerde voetenbank, kleine voetenbank en een verstelbare hoofdsteun. De kussens van de zijelementen in verschillende afmetingen en de nonchalante, losse, gestoffeerde kussens en de uittrekbare steun voor de benen bieden nog meer individualiteit en comfort.

*Niet geschikt voor een zitdiepte van 52 cm en clubfauteuils.

Technische gedeelte



EGO Typ G



EGO Typ F

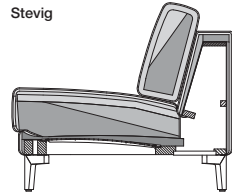

Stevig

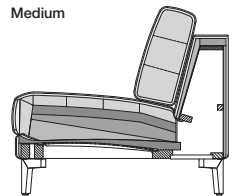

Medium

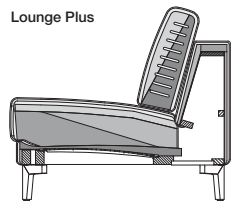

Lounge Plus

- Houten binnenromp
- No sag (gestoffeerde zitting en gestoffeerde bank zonder ondervering). Uitzonderingen zijn de modellen EPT en PB en bij de PSZ, hier zijn vanwege constructieve redenen hoogwaardige polyurethaanschuimsorten toegepast.
- Zittingopbouw met polyurethaanschuim
- Rugopbouw van polyurethaanschuim
- Rompbekleding onderzijde, met polyestervlies
- **Zitcomfort „Stevig“:**
 - › Zitting van polyurethaanschuim, gelaagde opbouw, met verschillende hoogtes en uitvoeringen op elkaar afgestemd, afgedekt met een vlies-/schuimmat.
 - › Bekleding in de zitting doorgestikt met polyestervlies
 - › Rugkussen: Rugkussen van polyurethaanschuim met een vlies/schuim-composietmat.
- **Zitcomfort „Medium“:**
 - › Zitting van polyurethaanschuim, opgebouwd in lagen van verschillende dikten en hardheden die op elkaar zijn afgestemd, afgedekt met een mat met donskarakter, met in zakjes geplaatste vulling van hoogwaardige schuimstofstaafjes en polyestervezels.
- › Bekleding in de zitting doorgestikt met polyestervlies
- › Rugkussen: Losse rugkussens met donskarakter, met in zakjes geplaatste vulling van schuimstofstaafjes en polyestervezels.
- **Zitcomfort „Lounge Plus“:**
 - › Zitting van hoogwaardig koudschuim, opgebouwd in lagen en in verschillende dikten en hardheden op elkaar afgestemd, afgedekt met een hoos van polyestervlies.
 - › Bekleding in de zitting doorgestikt met polyestervlies
 - › Rugkussen: Rugkussen van polyurethaanschuim met een vlies/schuim-composietmat.
 - Koppelen van de combinatie-elementen met behulp van inhaakmechanisme
 - Poten van metaal of hout in diverse uitvoeringen

! Plooivorming en zitafdrucken zijn vanwege comfort- en designredenen ook bij hoogwaardige gestoffeerde meubels van Rolf Benz niet te vermijden. Alle afmetingen zijn bij benadering.

Technische gedeelte fauteuil



EGO Typ G



EGO Typ F

- Houten binnenromp
- Singelbandvering
- Rugopbouw van polyetherschuim
- Los rugkussen: Rugkussen van polyetherschuim, afgedekt met polyestervlies
- **Zitcomfort:**
 - Stevig:** Stoel met relatief hoge stevigheid en comfortabele ondersteuning door een progressieve opbouw van verschillende maar geheel vaste lagen van polyetherschuim. Door de afdekking met een hoogwaardige vlies/schuim-composietmat ontstaat bij deze stoel een aangenaam aanvoelend oppervlak. De progressieve opbouw resulteert in een slechts licht inzakken en een intensieve zitondersteuning.
 - Medium:** Zitkussens met gemiddelde stabiliteit en comfortabele ondersteuning dankzij de

progressieve opbouw van lagen uiterst elastisch polyetherschuim in variabele hardheid. Bij dit kussen wordt een soepel oppervlak gecreëerd door afdekking met een hoogwaardige vlies-schuim-mat. De progressieve opbouw zorgt voor een aangenaam ondersteund maar toch zacht zitten.

- Rompbekleding onderzijde, met polyestervlies
- Naar keuze 12 mm hoge kunststof glijelementen of wieltjes. Door de wieltjes worden alle hoogtematen 3 cm groter

! Plooivorming en zitafdrucken zijn vanwege comfort- en designredenen ook bij hoogwaardige gestoffeerde meubels van Rolf Benz niet te vermijden. Alle afmetingen zijn bij benadering.

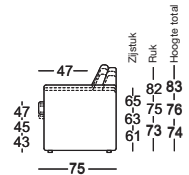
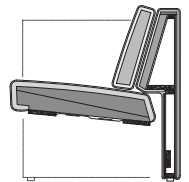

Technische gedeelte functionele fauteuil



571

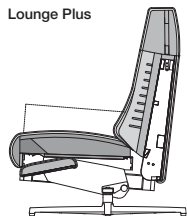
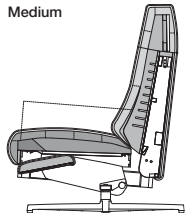
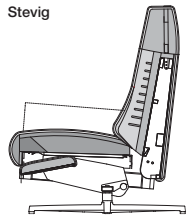











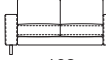
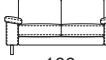
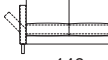
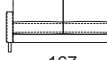
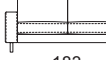
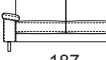
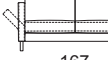
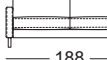
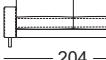
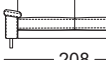
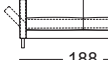
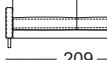

- Metalen binnenframe met geïntegreerde draai- en verstelfunctie
- Elektrisch verstelbare uitvoering: traploos verstelbaar m. b. v. elektromotor
- Zitting en rugleuning onafhankelijk van elkaar traploos verstelbaar tot in de relaxstand
- Nosag veren
- **Zitcomfort „Stevig“:**
 - › Zitting van hoogwaardig polyurethaanschuim, opgebouwd in lagen van verschillende dikten en hardheden die op elkaar zijn afgestemd, afgedekt met een polyestervlieshoes
 - › Rugdeklaag van polyurethaanschuim, afgedekt met polyestervlies
 - › Stand van de hoofdsteun traploos verstelbaar
 - › Bekleding
- **Zitcomfort „Medium“:**
 - › Zitting van polyurethaanschuim, opgebouwd in lagen van verschillende dikten en hardheden die op elkaar zijn afgestemd, afgedekt met een mat met donskarakter, met in zakjes geplaatste vulling van hoogwaardige schuimstofstaafjes en polyestervezels.
 - › Rugdeklaag van polyurethaanschuim, afgedekt met polyestervlies
 - › Stand van de hoofdsteun traploos verstelbaar
 - › Bekleding
- **Zitcomfort „Lounge plus“:**
 - › Zitting in lagen opgebouwd met polyurethaanschuim en een hoogwaardig koudschuim, in meerdere dikten en hardheden die op elkaar zijn afgestemd, afgedekt met een polyestervlieshoes
 - › Rugdeklaag van polyurethaanschuim, afgedekt met polyestervlies
 - › Stand van de hoofdsteun traploos verstelbaar
 - › Bekleding
- **Voetuitvoering:**
 - › Kruisvormige voet aluminium, fijne structuur gepoedercoat zijdemat RAL 9017 verkeerszwart
 - › Kruisvormige voet aluminium gepolijst
 - › Stervormige voet staal fijne structuur gepoedercoat zijdemat RAL 9017 verkeerszwart
 - › Stervormige voet staal fijne structuur gepoedercoat zijdemat RAL 7022 umbragrijs
 - › Stervormige voet staal verchromd glanzend

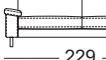
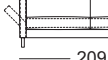
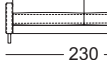
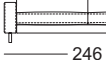
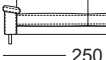
! Plooivorming en zitafdrukken zijn vanwege comfort- en designredenen ook bij hoogwaardige gestoffeerde meubels van Rolf Benz niet te vermijden. Alle afmetingen zijn bij benadering.

CL-SE EGO/LSE 571

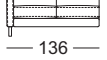
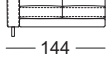
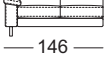
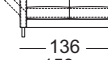
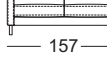
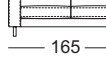
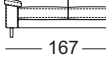
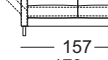
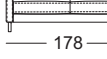
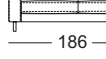
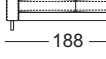
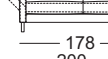
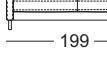
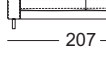
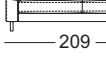
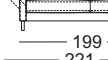

	Zijdeel smal	Zijdeel breed	Zijdeel met kussens	Zijdeel verstelbaar
SE EGO	 83	 99	 103	 83 129
SOB EGO/SB 126	 146	 162	 166	 146 190
SOB EGO/SB 147	 167	 183	 187	 167 211
SOB EGO/SB 168	 188	 204	 208	 188 232
SOB EGO/SB 189	 209	 225	 229	 209 253
SOB EGO/SB 210	 230	 246	 250	 230 274
ASO EGO/SB 105	 115	 123	 125	 115 137
ASO EGO/SB 126	 136	 144	 146	 136 158
ASO EGO/SB 147	 157	 165	 167	 157 179
ASO EGO/SB 168	 178	 186	 188	 178 200
ASO EGO/SB 189	 199	 207	 209	 199 221

Zijdeel smal Zijdeel breed Zijdeel met kussen Zijdeel verstelbaar

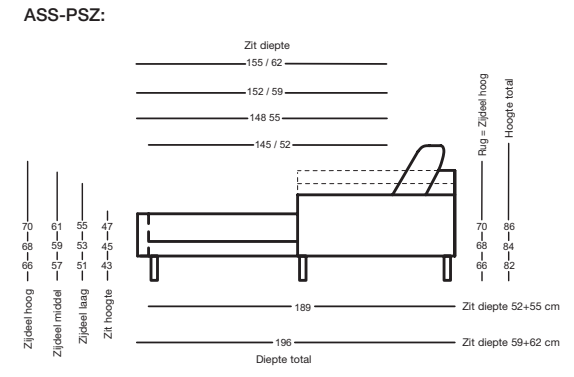
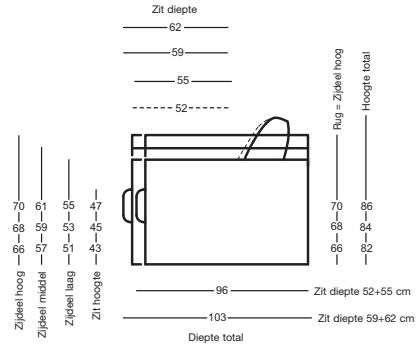
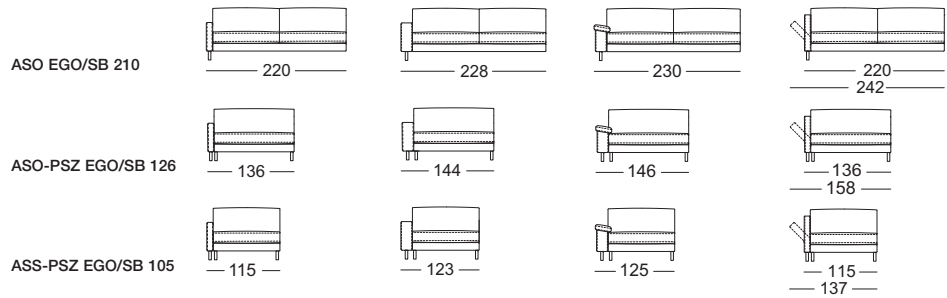

De vermelde zithoogten worden aan de voorzijde van het zitkussen gemeten. De maten zijn circa-maten. De stofferingsmaten kunnen variëren als gevolg van het uiteenlopende rekgedrag van de bekledingsmaterialen, verschillende stofferingssamenstellingen, alsmede door het gebruik.



Combinatievoorbeelden

