

Made in Germany

# CARACTER



Rolf Benz CARA

nothing but wunderbar.

**ROLF  
BENZ**

## CARA toont karakter.

---

Schoonheid spreekt ons aan. Karakter laat ons niet meer los. De Rolf Benz CARA verenigt beide op onnavolgbare wijze. Aan de eerste generatie van dit sierlijke systeemprogramma hebben velen hun hart al verloren, niet alleen vanwege de elegante verhoudingen, maar ook vanwege de veelvoud aan opstel mogelijkheden en innovatieve comfortfuncties. Dankzij nieuwe designideeën is de CARA nu nog aantrekkelijker, eigentijds en voorzien van nog meer verborgen talenten die een waar individueel karakter tonen.

Met 5 zitting- en bankbreedten, 10 combinatiemodellen, 2 zijelementhoogten, 2 zithoogten, 3 zitdiepten, 11 pootvarianten en 2 zittingen kan de Rolf Benz CARA elke wens vervullen. En met de nieuwe optionele ontspanningsfuncties kan zelfs het verlangen naar nog meer flexibiliteit en comfort worden gestild.







## Past altijd. En past zich altijd aan.

---

Of het nu als combinatiebank met longchair, compacte hoekbank of als ruim wooneiland is: door de combinatie van losse modules kan deze ingetogen elegante bank perfect en individueel aan elke ruimte, ongeacht de afmetingen, worden aangepast.

Met de keuze van de poten (losse poot, metalen of houten beugel, metalen slede of zijelement tot aan de vloer) geeft u uw persoonlijke woonstijl de juiste basis. Selecteer de zitting en de zithoogte geheel volgens uw ergonomische voorkeuren. De zithoogte varieert al naargelang de dikte van het rugkussen. Daarom kunnen in een bankopstelling verschillende zithoogtes met elkaar worden gecombineerd.





Precies uw karakter.

---

Ook als losse bank sluit de Rolf Benz CARA aan bij uw individuele wensen. Met een totale breedte vanaf 136 cm is het de meest compacte bank uit de Rolf Benz collectie. De bank wordt aangevuld door de fauteuil, de gestoffeerde voetenbank of de voetenbank uit het programma. Andere geschikte bijmeubels zijn de fauteuil Rolf Benz 562 (zie volgende pagina) en het salontafelprogramma Rolf Benz 934.







## Meer van het beste.

---

Ieder mens heeft zijn geheel eigen voorstelling als het gaat om ontspanning. De Rolf Benz CARA doet iedereen recht. Het systeemprogramma biedt optionele ontspanningsfuncties die het comfort op een slimme manier vergroten en met een paar handgrepen te bedienen zijn. Voor een aangename lighouding kunnen de verstelbare zijelementen worden neergeklapt en stabiel in elke gewenste tussenstand worden gezet. De rugleuning kan met een traploos instelbare relaxfunctie en een verborgen hoofdondersteuning worden uitgerust. De optionele voetsteun rondt tot slot uw comfortbeleving af - met een draaibeweging wordt deze in de ideale stand gezet. De nieuwe combinatiebank (H-ARB-PSZ-SRV 137) is voorzien van een draaibare zitting, een geïntegreerde ruginstelfunctie en een optionele hoofdondersteuning. Het eveneens optionele aflegvlak zorgt ervoor dat alles wat u gelukkig maakt, binnen handbereik ligt.



Mooi voor elke gelegenheid.

---

De perfecte metgezel voor de Rolf Benz CARA is het nieuwe salontafelprogramma Rolf Benz 934 dat als salontafel, bijzettafel of voetenbank kan worden gebruikt. Vanzelfsprekend leverbaar in diverse afmetingen en materialen zodat de eigen stijl altijd op de voorgrond staat.

















































## Uw wensen worden CARA.

---

Geef met de Rolf Benz CARA stap voor stap vorm aan de bank die het beste bij u past.

<b>Zitting-/ bankbreedten</b>					
	ca. 126 cm / 136 cm		ca. 210 cm / 220 cm		
<b>Combinatiemodellen</b>					
					
<b>Zijelementen</b>					
					
<b>Totale hoogten</b>	ca. 77 cm / 80 cm	ca. 83 cm / 86 cm	<b>Zitdiepten</b>		
			ca. 52 cm	ca. 55 cm	ca. 59 cm
<b>Zithoogten</b>	ca. 43 cm	ca. 46 cm			
					
<b>Zitcomfort</b>	Classic	Lounge Plus	<b>Pootvarianten</b>		
					
<b>Extra functies</b>					

## De zitting- en bankbreedten.

De Rolf Benz CARA is verkrijgbaar in 5 verschillende zitting- en bankbreedten.  
De totale breedte is de optelsom van de breedte van de zitting plus de beide zijelementen.

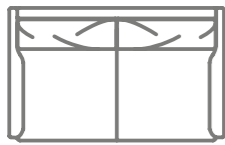

### Zittingbreedte: 126 cm

Totale breedte:  
met zijelement omlaag of omhoog: 136 cm  
met verstelbaar zijelement omlaag: 170 cm  
met verstelbaar zijelement omhoog: 182 cm

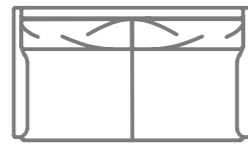

### Zittingbreedte: 147 cm

Totale breedte:  
met zijelement omlaag of omhoog: 157 cm  
met verstelbaar zijelement omlaag: 191 cm  
met verstelbaar zijelement omhoog: 203 cm

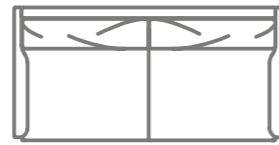

### Zittingbreedte: 168 cm

Totale breedte:  
met zijelement omlaag of omhoog: 178 cm  
met verstelbaar zijelement omlaag: 212 cm  
met verstelbaar zijelement omhoog: 224 cm

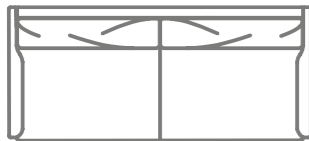

### Zittingbreedte: 189 cm

Totale breedte:  
met zijelement omlaag of omhoog: 199 cm  
met verstelbaar zijelement omlaag: 233 cm  
met verstelbaar zijelement omhoog: 245 cm



### Zittingbreedte: 210 cm

Totale breedte:  
met zijelement omlaag of omhoog: 220 cm  
met verstelbaar zijelement omlaag: 254 cm  
met verstelbaar zijelement omhoog: 266 cm

## De combinatiemodellen.

De 10 combinatiemodellen maken veel verschillende combinatievarianten mogelijk.  
Daar zit vast ook de variant bij die het beste in uw ruimte past. De indeling is een fluitje van een cent met de planner die is bijgevoegd aan deze brochure.



### Eindelement (H-ASS)\*

Zittingbreedte: 105 cm  
Totale breedte: met zijelement omlaag of omhoog: 110 cm

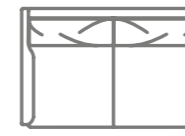

### Combinatiebank (H-ASO)\*

Zittingbreedte: 126/147/168/189/210 cm  
Totale breedte: met zijelement omlaag of omhoog: 131/152/173/194/215 cm  
met verstelbaar zijelement omlaag: 148/169/190/210/232 cm  
met verstelbaar zijelement omhoog: 153/175/196/217/238 cm

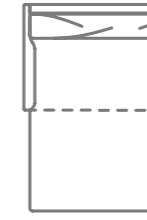

### Eindelement met beklede voetenbank (H-ASS-PSZ)\*

Zittingbreedte: 84/105 cm  
Totale breedte: met zijelement omlaag of omhoog: 89/110 cm  
met verstelbaar zijelement omlaag: 106/127 cm  
met verstelbaar zijelement omhoog: 112/133 cm



### Combinatiefauteuil (H-ASE)

Zittingbreedte (= totale breedte): 105 cm

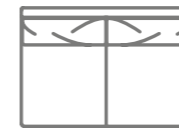

### Combinatiebank (H-ARB)

Zittingbreedte (= totale breedte): 126 cm



### Combinatiebank met beklede voetenbank (H-ARB-PSZ)\*

zittingbreedte (= totale breedte): 168 cm

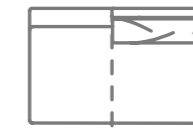

### Combinatiebank met beklede voetenbank, Zitting en rug verstelbaar (H-ARB-PSZ-SRV)\*

Zittingbreedte (= totale breedte): 137 cm



### Hoekelement (H-EPT)

Zittingbreedte: 73 cm  
Afmetingen: 87 cm

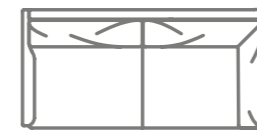

### Hoekcombinatiebank (H-E-ASO)\*

Zittingbreedte: 168/189/210 cm  
Totale breedte: met zijelement omlaag of omhoog: 187/208/229 cm  
met verstelbaar zijelement omlaag: 204/225/246 cm  
met verstelbaar zijelement omhoog: 210/231/252 cm

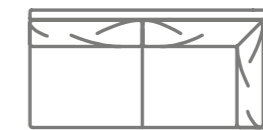

### Hoekcombinatiebank (H-E-ARB)\*

Zittingbreedte: 168/189/210 cm  
Totale breedte: met zijelement omlaag of omhoog: 182/203/224 cm

\*Deze elementen zijn in de linker uitvoering afgebeeld. Zij zijn ook in spiegelbeeld als rechter uitvoering verkrijgbaar.

## Nieuw: combinatiebank met relaxfunctie.

---

Ontspanning opnieuw gedefinieerd - met de nieuwe combinatiebank met draaibare zitting en traploos verstelbare rug (H-ARB-PSZ-SRV 137) vindt u nu altijd de optimale zit- en relaxhouding. Desgewenst met geïntegreerde hoofdondersteuning en aflegvlak (gefineerd eiken naturel, eiken zwart gebeitst of Amerikaans noten).



## De zijelementen.

---

De sierlijke, fraai gevormde zijelementen van de Rolf Benz CARA zijn verkrijgbaar in 2 hoogten en kunnen optioneel worden voorzien van een verborgen functie. Met behulp van de gasdrukveer kunnen ze vervolgens in elke gewenste hoek worden gezet. Voor uw persoonlijke comfort laat de Rolf Benz CARA zich altijd van zijn beste kant zien.



Zijelement omlaag  
(optioneel neerklapbaar)



Zijelement omhoog  
(optioneel neerklapbaar)

## Extra functie.

---

Traploze verstelling



Trek aan de lus en klap het zijelement volledig neer



Trek het zijelement naar boven tot de gewenste stand is bereikt

## De rugkussenhoogten.

---

U hebt de keuze uit 2 rugkussenhoogten (totale hoogte ca. 77/80 cm en 83/86 cm). De rugleuning kan worden uitgerust met een relaxfunctie die traploze verstelling mogelijk maakt.



Rugkussen omlaag (rug optioneel neerklapbaar; bij een hoog zijelement, ook mogelijk bij een laag zijelement)



Rugkussen omhoog (rug optioneel neerklapbaar; bij een hoog zijelement, ook mogelijk bij een laag zijelement)

## Extra functie.

---

Traploze verstelling



Trek aan de lus en klap de rugleuning traploos naar achteren neer in elke gewenste stand



Rugleuning volledig neergeklapt (maximale hoek bereikt)

## De pootvarianten.

Uitienlopende pootuitvoeringen zorgen ervoor dat de Rolf Benz CARA op elke ondergrond perfect uit de verf komt.

Kies de variant die het beste aansluit bij de sfeer van uw persoonlijke woonomgeving.



Metalen slede\*

// Staal fijne constructie  
gepoedercoat mat  
RAL 9017 verkeerszwart of  
// staal fijne constructie  
gepoedercoat mat  
RAL 7022 ombergrijs of  
// staal glanzend chroom



Metalen beugel

// Staal fijne constructie  
gepoedercoat mat  
RAL 9017 verkeerszwart of  
// staal fijne constructie  
gepoedercoat mat  
RAL 7022 ombergrijs of  
// staal glanzend chroom



Houten beugel

// Eiken massief naturel  
gelakt of  
// eiken massief zwart  
gebeitst, gelakt of  
// noten  
Amerikaans massief  
naturel gelakt



Metalen ronde buispoot

// staal mat chroom



Zijelement tot aan de vloer

// Kunststof glijders



massief eiken zwart gebeitst gelakt



massief eiken naturel gelakt



massief Amerikaans noten naturel  
gelakt

## Het kussencomfort.

Optimaal zitcomfort: kies uit 2 zittingen welke zitting het beste bij u past. Beide bestaan uit verschillende soorten, perfect op elkaar afgestemd, zeer hoogwaardig koudschuim, die zich enkel onderscheiden door hun soortelijk gewicht en druksterkte. Het kussencomfort 'Classic' zit iets steviger, de comfortversie 'Lounge Plus' is merkbaar zachter.

Kussencomfort Classic

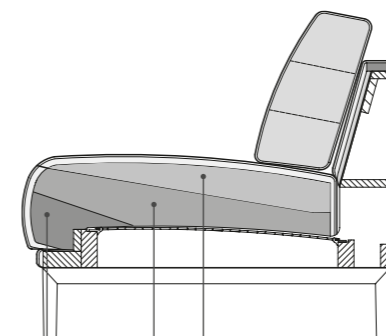

Soortelijk gewicht: 40  
Druksterkte: 3,0

Soortelijk gewicht: 37  
Druksterkte: 4,4

Soortelijk gewicht: 40  
Druksterkte: 6,0

Kussencomfort Lounge Plus

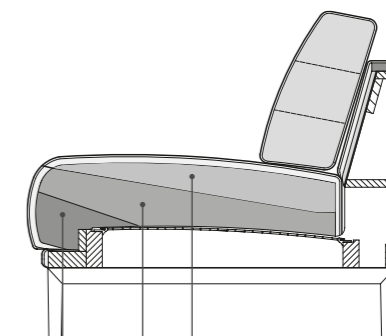

Soortelijk gewicht: 40  
Druksterkte: 2,0

Soortelijk gewicht: 50  
Druksterkte: 3,0

Soortelijk gewicht: 40  
Druksterkte: 6,0

Bij de modellen H-EPT, H-E-ASO, H-ASO en H-E-ARB wordt onder de rug in de hoek een losse poot gemonteerd.

\*Om structurele redenen wordt bij een H-ASS-PSZ onder de PSZ een beugel aangebracht.

## De zitdiepten.

---

Voor uw persoonlijke zitcomfort is de Rolf Benz CARA beschikbaar in 3 verschillende zitdiepten: 52, 55 en 59 cm. De zitdiepte kan per model worden geselecteerd. Deze wordt gegenereerd door de dikte van het rugkussen. Bij hoekuitbreidingsgroepen kunnen de zitdiepten 52 en 55 cm of 55 en 59 cm worden gecombineerd.

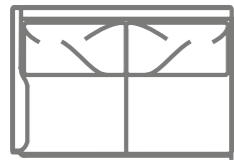

Zitdiepte: 52 cm\*

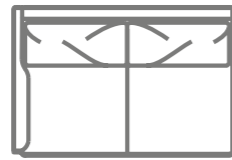

Zitdiepte: 55 cm\*

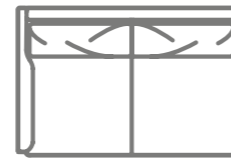

Zitdiepte: 59 cm\*

## De zithoogten.

---

De juiste zithoogte is een bepalende factor voor comfortabel zitten. Op basis van de individuele lichaamslengte en uw zitgewoonten kunt u kiezen voor een van beide zithoogten.



zithoogte: 43 cm\*

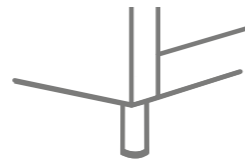

zithoogte: 46 cm\*

## Extra functie geïntegreerde hoofdondersteuning.

---

De optionele hoofdsteunfunctie is uiterst geraffineerd. Na het verwijderen van het losse rugkussen wordt in de romp een beugel zichtbaar die omhooggeklapt kan worden. Een bevestigbaar, apart te bestellen zijelementkussen bekleedt de hoofdondersteuning.\*\*



Door het verwijderen van het rugkussen wordt de hoofdsteunfunctie met verborgen beugel zichtbaar.



Trek de beugel omhoog



Trek het bevestigbare zijelementkussen over de hoofdondersteuning



De hoofdondersteuning kan voor optimaal comfort (televisiekijk-/leeshouding) naar voren worden getrokken.

\* Houd er rekening mee dat de zitdiepten en de zithoogten in verband met het verschillende rekgedrag van de stoffeermaterialen en de verschillend opgebouwde vullingen kunnen variëren. De aangegeven maten kunnen derhalve afwijken.

\*\* Het is niet mogelijk om de hoofdondersteuning naderhand aan te brengen!

## Extra functie voetsteun.

---

Nóg een verborgen extra is de onder de bank verborgen voetsteun die naar voren gedraaid kan worden. Met één draaibeweging brengt u de voetsteun in de ideale stand. In zijn comfortabele eindstand kunt u over de hele lengte genieten van de Rolf Benz CARA.



Verborgen voetsteunen



Zwenk de voetsteunen naar voren



Draaifunctie: de voetsteun wordt naar boven gedraaid



Voetsteunen in comfortabele eindstand

## De accessoires.

---

De Rolf Benz CARA wordt aangevuld door een fauteuil, gestoffeerde voetenbank, voetenbank, een verplaatsbare hoofdondersteuning, zijelementkussens en gestoffeerde kussens.



Fauteuil

Zittingbreedte: 63 cm  
Totale breedte:  
met zijelement omlaag  
of omhoog: 73 cm  
met verstelbaar zijelement  
omlaag: 107 cm  
met verstelbaar zijelement  
omhoog: 119 cm  
Pootvariant: selecteerbaar



Gestoffeerde voetenbank

Afmetingen: 94 x 46 cm  
Pootvariant: selecteerbaar



Voetenbank

Afmetingen: 63 x 46 cm  
Pootvariant: selecteerbaar



Hoofdondersteuning  
(verstelbaar)

Afmeting hoofdondersteuning:  
54 x 73 cm  
Afmeting hoofdondersteuning  
omhoog:  
54 x 79 cm



Zijelementkussens

Afmetingen: 54 x 32 cm



Gestoffeerd kussen

Afmetingen: 40 x 40 cm  
of 54 x 27 cm

## Technische gedeelte



- // Houten binnenromp
- // Nosag veren
- // Zitting van koudschuim, opgebouwd in lagen van verschillende dikten en hardheden die op elkaar zijn afgestemd, afgedekt met een hoes van polyestervlies
- // Rugdeklaag van hoogwaardig polyurethaanschuim
- // Rugbekleding met polyestervlies doorgestikt
- // Naar keuze:  
Rug traploos verstelbaar tot in relaxstand
- // Rugkussen van polyurethaanschuim met een vlies/schuim-composiet mat
- // Keuze uit twee zithoogten 43 cm or 46 cm
- // Ronde buispoot metaal  
› Staal mat verchromd
- // Beugelpoot metaal, naar keuze:  
› Staal, fijne structuur, gepoedercoat, mat, RAL 9017 Verkeerszwart
- › Staal, fijne structuur, gepoedercoat , mat, RAL 7022 Umbragrijs
- › Staal glanzend verchoomd
- // Beugelpoot hout, kleurloos gelakt, naar keuze:  
› Eiken  
› Eiken zwart gebeitst  
› Amerikaans notenhout
- // Sleede metaal, naar keuze:  
› Staal, fijne structuur, gepoedercoat, mat, RAL 9017 Verkeerszwart  
› Staal, fijne structuur, gepoedercoat, mat, RAL 7022 Umbragrijs  
› Staal glanzend verchoomd
- // Zijdelen tot op de grond zijn voorzien van kunststof glijders
- ! Ploovorming en zitafdrukken zijn vanwege comfort- en designredenen ook bij hoogwaardige gestoffeerde meubels van Rolf Benz niet te vermijden. Alle afmetingen zijn bij benadering.

Classic

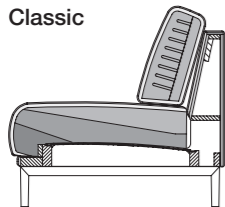

Lounge Plus

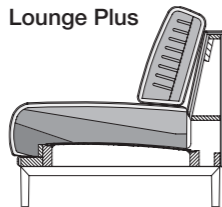

Rugleuning-  
verstelling

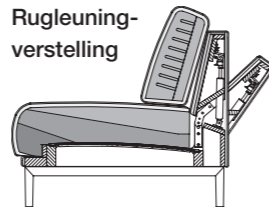

## Passend



Rolf Benz 934

- // Salon- en bijzettafel passend bij het programma Rolf Benz CARA
- // Afmetingen:  
Salontafel:  
Hoogte 36 cm: 80 x 80 cm of 120 x 80 cm;  
Bodemplaat 20 mm (optioneel): 76 x 31 cm  
Bijzettafel:  
Hoogte 44 cm: 80 x 45 cm (optioneel met lade) of 45 x 45 cm;  
hoogte 34 cm: 45 x 45 cm
- // Tafelblad:  
Salontafel en bijzettafel:  
Massief hout, transparant gelakt:  
› Eiken  
› Eiken zwart gebeitst  
› Amerikaans notenhout  
Bijzettafel: Natuursteen gelederd:  
› Graphit Brown  
› Carrara
- Lade: MDF, mat gelakt:  
› RAL 9017 verkeerszwart  
› RAL 7022 umbragrijs  
Aanwijzing: de kleur van de lade komt overeen met de onderstelkleur.
- // Onderstel: Staal, glad gelakt, mat:  
› RAL 9017 verkeerszwart  
› RAL 7022 umbragrijs
- // Bodemplaat: Natuursteen gelederd:  
› Graphit Brown  
› Carrara
- // Met het passende kussen 45 x 45 cm, is de bijzettafel ook als voetensteun te gebruiken

Salontafel

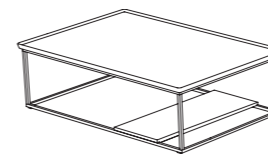

Bijzettafel

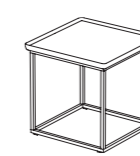
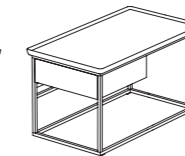



	Zijdeel laag of hoog	Zijdeel laag verstelbaar	Zijdeel hoog verstelbaar		Zijdeel laag of hoog	Zijdeel laag verstelbaar	Zijdeel hoog verstelbaar
H-SE CARA/SB 63				H-E-ASO CARA/SB 210			
H-SOB CARA/SB 126				H-ASS-PSZ CARA/SB 84			
H-SOB CARA/SB 147				H-ASS-PSZ CARA/SB 105			
H-SOB CARA/SB 168				H-ASE CARA/SB 84		-	-
H-SOB CARA/SB 189				H-ASE CARA/SB 105		-	-
H-SOB CARA/SB 210				H-ARB CARA/SB 126		-	-
H-ASS CARA/SB 105				H-ARB-PSZ-SRV CARA/SB 137		-	-
H-ASO CARA/SB 126				H-ARB-PSZ CARA/SB 168		-	-
H-ASO CARA/SB 147				H-E-ARB CARA/SB 168		-	-
H-ASO CARA/SB 168				H-E-ARB CARA/SB 189		-	-
H-ASO CARA/SB 189				H-E-ARB CARA/SB 210		-	-
H-ASO CARA/SB 210				H-EPT CARA/SB 73		-	-
H-E-ASO CARA/SB 168				HCK CARA		-	-
H-E-ASO CARA/SB 189				PB CARA		-	-

## Technische gedeelte

### Rugkussen laag:

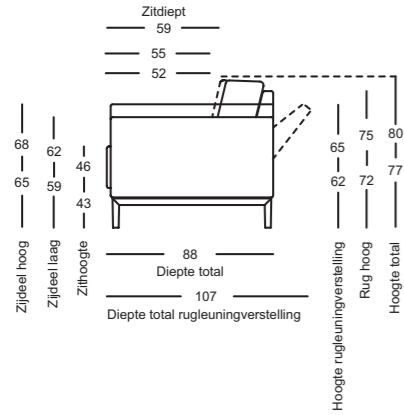

### Rugkussen hoog:

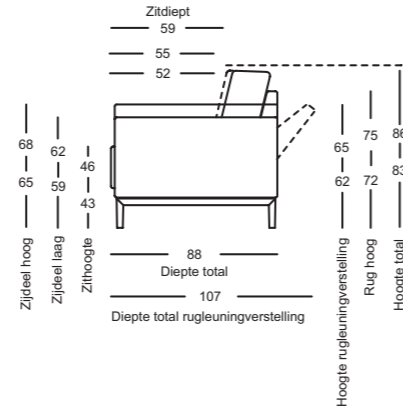

### H-ASS-PSZ-CARA Rugkussen laag:

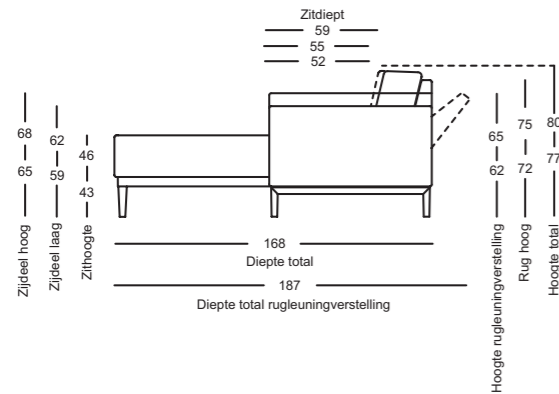

### H-ASS-PSZ-CARA Rugkussen hoog:

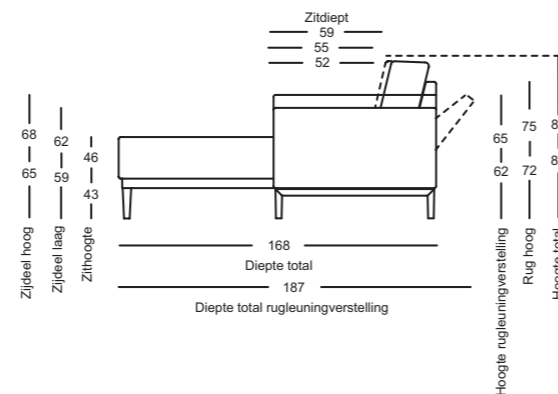

## Combinatie voorbeelden

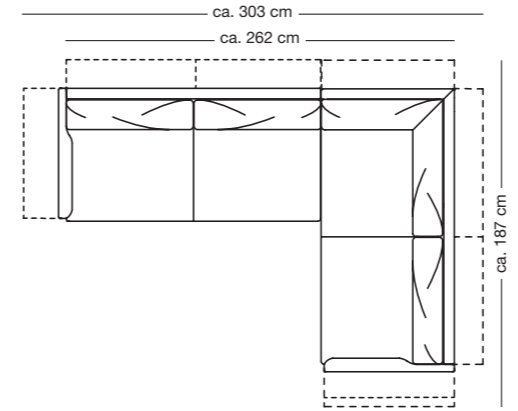

H-ASO/RV 009 CARA SB 168 li.  
H-E-ASO/RV 009 CARA SB 168 re.

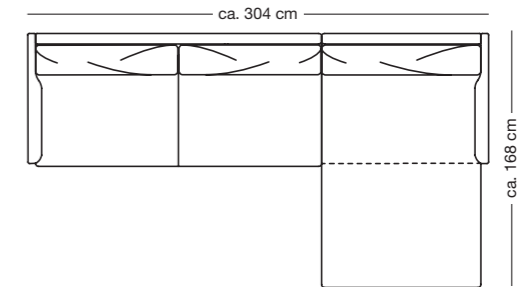

H-ASO 009 CARA SB 189 li.  
H-ASS-PSZ 009 CARA SB 105 re.

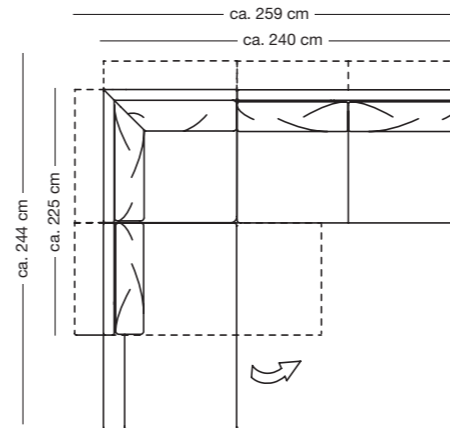

H-ARB-PSZ/SRV 009 CARA 137 li.  
H-EPT 009 CARA SB 73  
H-ASO/RV 009 SB 147 re.

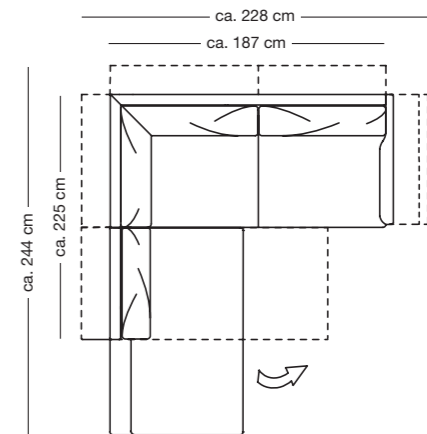

H-ARB-PSZ/SRV 009 CARA 137 li.  
H-E-ASO/RV 009 CARA 168 re.

De vermelde zithoogten worden aan de voorzijde van het zitkussen gemeten. De maten zijn circa-maten.

Stofferingsmaten kunnen vanwege de zachte materialen nooit exact worden aangegeven. De zithoogte kan variëren als gevolg van het uiteenlopende elastische gedrag van het bekledingsmateriaal, de verschillende samenstellingen van het vulmateriaal, alsmede het gebruik.

Alle technische specificaties met betrekking tot de meubelprogramma's waren actueel op het tijdstip waarop e.e.a. ter perse ging; eventuele latere wijzigingen voorbehouden. Vanwege druktechnische redenen kunnen de kleuren afwijken. Gebruik voor de juiste kleurbevestiging de stalen in de handel.

